

sterownik lcd

Legenda

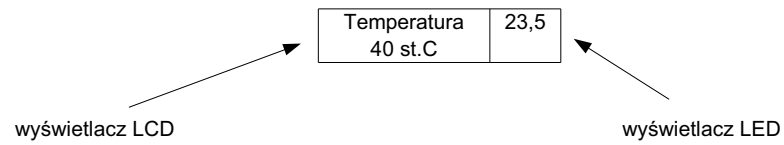

przyciski sterownika (strzałki):

- ▲ góra
- ▼ dół
- prawo
- ◀ lewo

1.3. kolejna pozycja w menu I

2.7. kolejna pozycja w menu II (dostępne po wprowadzeniu kodu)

SCHEMAT OBSŁUGI STEROWNIKA CS-130

MENU I

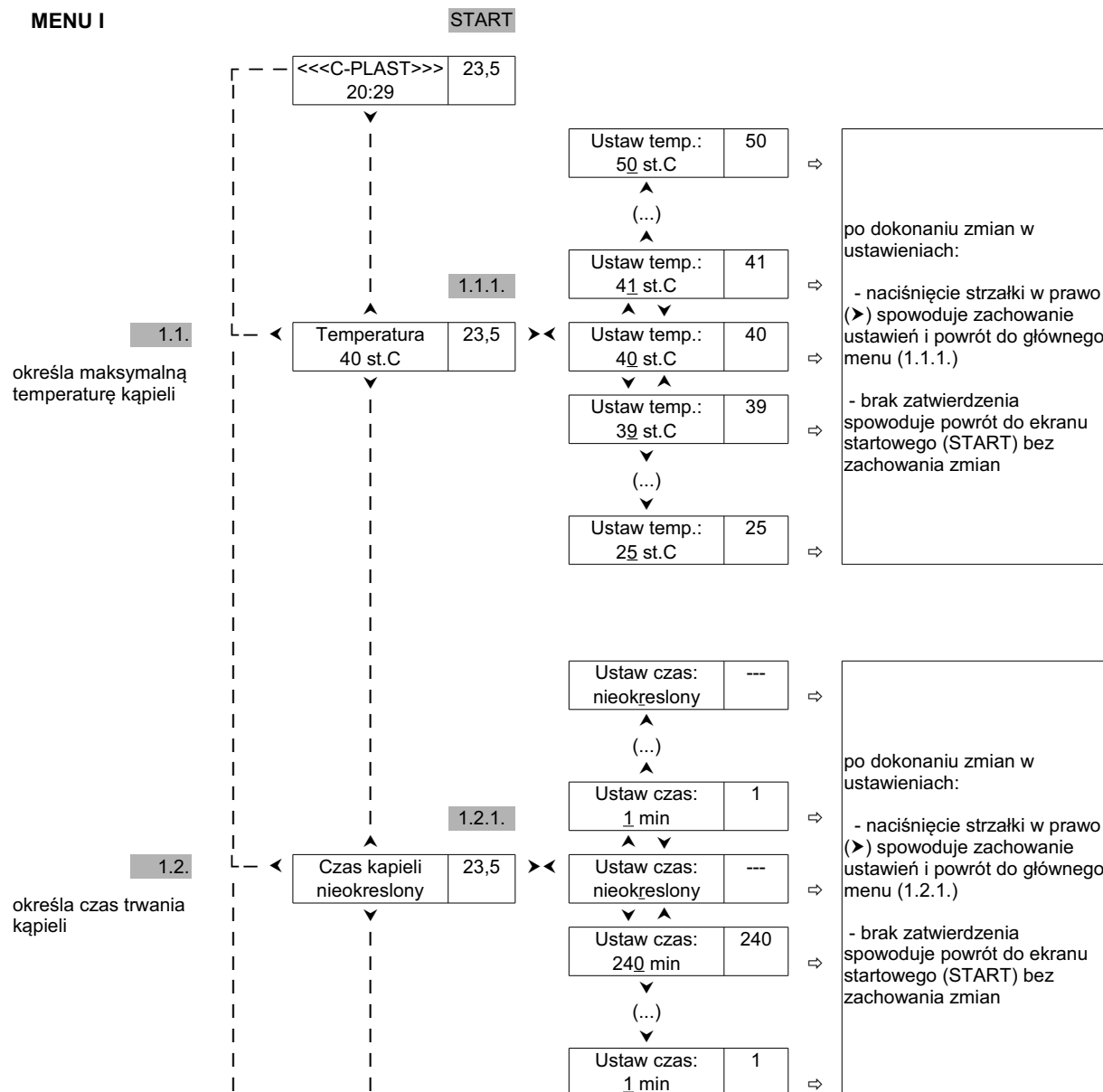

SCHEMAT OBSŁUGI STEROWNIKA CS-130

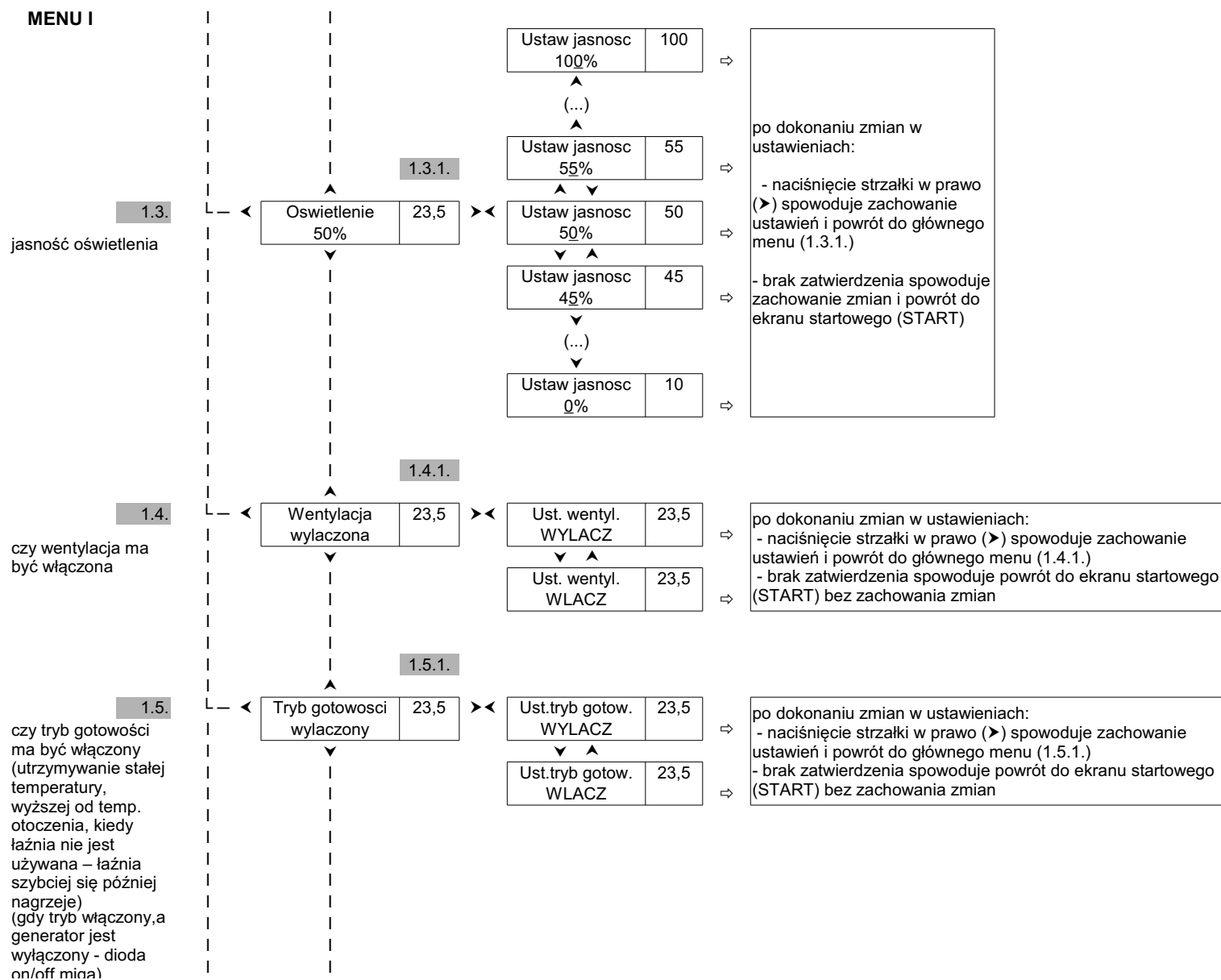

SCHEMAT OBSŁUGI STEROWNIKA CS-130

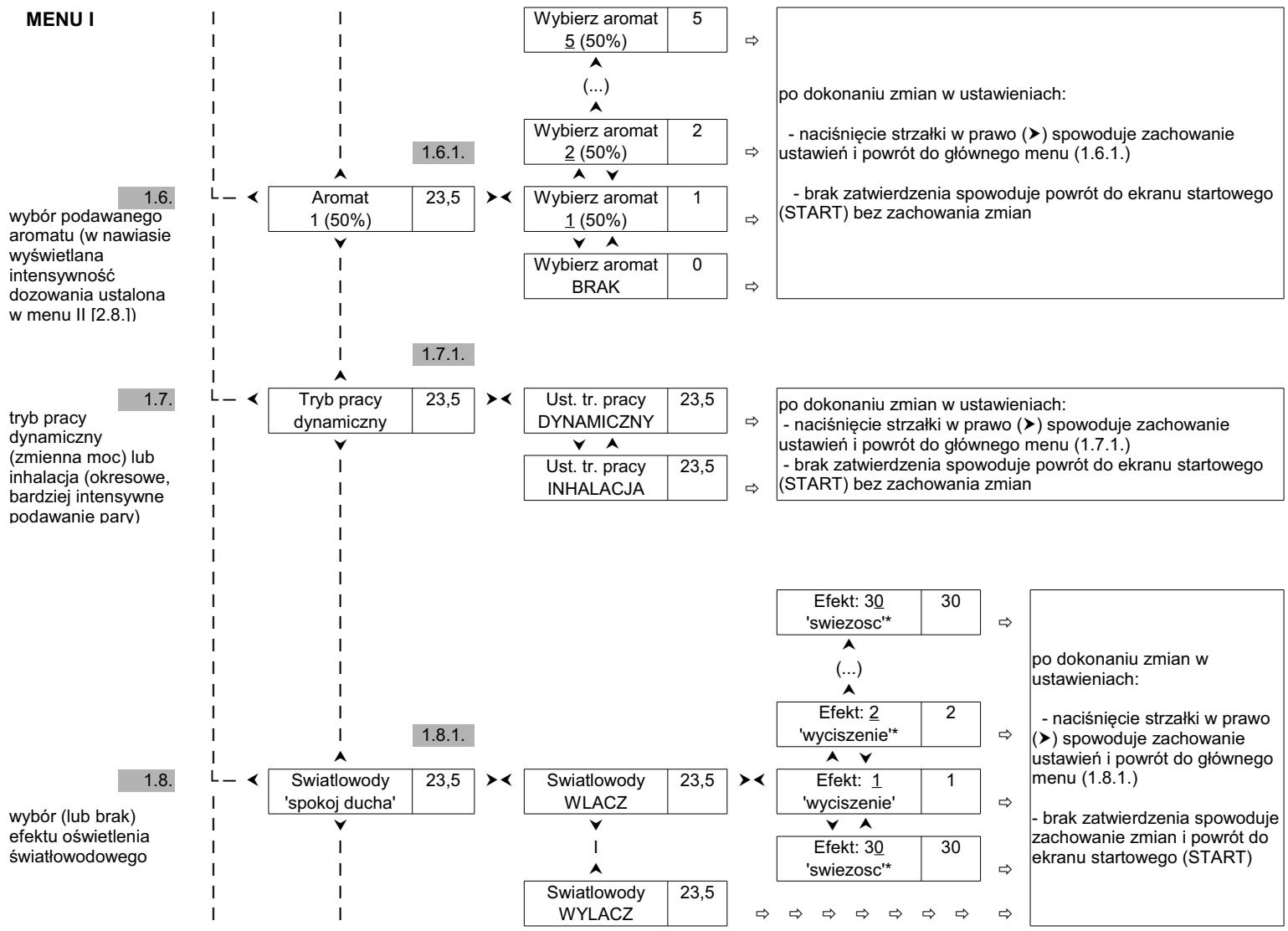

SCHEMAT OBSŁUGI STEROWNIKA CS-130

MENU I

1.9.
 mikroprocesorowe sterowanie dodatkowym urządzeniem (np. oświetlenie, muzyka itp.);
 opcje wyjścia uniwersalnego wybierane są w menu II [2.22]

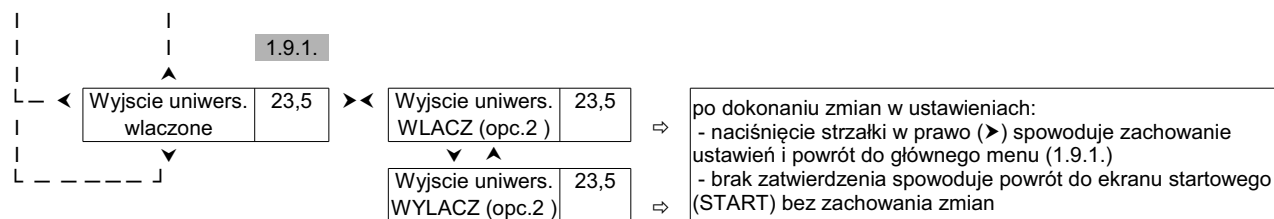

MENU II

START

<<<C-PLAST>>>	23,5
20:29	

2.1. menu II – zaawansowane ustawienia dostępne po wprowadzeniu kodu

WEJŚCIE DO MENU II

1. przytrzymać przycisk wentylatora przez 5 sek.
2. używając przycisków sterownika wprowadzić kod
3. zatwierdzić kod przy pomocy przycisku wentylatora

2.2. czy temperatura podawana jest w stopniach Celsjusza czy Fahrenheita

Temperatura w st.C	23,5
--------------------	------

Temperatura w st.C	23,5
--------------------	------

Temperatura w st.F	23,5
--------------------	------

⇒ po dokonaniu zmian w ustawieniach:
 - naciśnięcie strzałki w prawo (▶) spowoduje zachowanie ustawień i powrót do głównego menu (2.2.1.)
 - brak zatwierdzenia spowoduje powrót do ekranu startowego (START) bez zachowania zmian

2.3. czy ustawianie czasu trwania kąpieli jest aktywne

Czas kąpieli aktywny	23,5
----------------------	------

Czas kąpieli WŁACZ	23,5
--------------------	------

Czas kąpieli WYLACZ	23,5
---------------------	------

⇒ po dokonaniu zmian w ustawieniach:
 - naciśnięcie strzałki w prawo (▶) spowoduje zachowanie ustawień i powrót do głównego menu (2.3.1.)
 - brak zatwierdzenia spowoduje powrót do ekranu startowego (START) bez zachowania zmian

MENU II

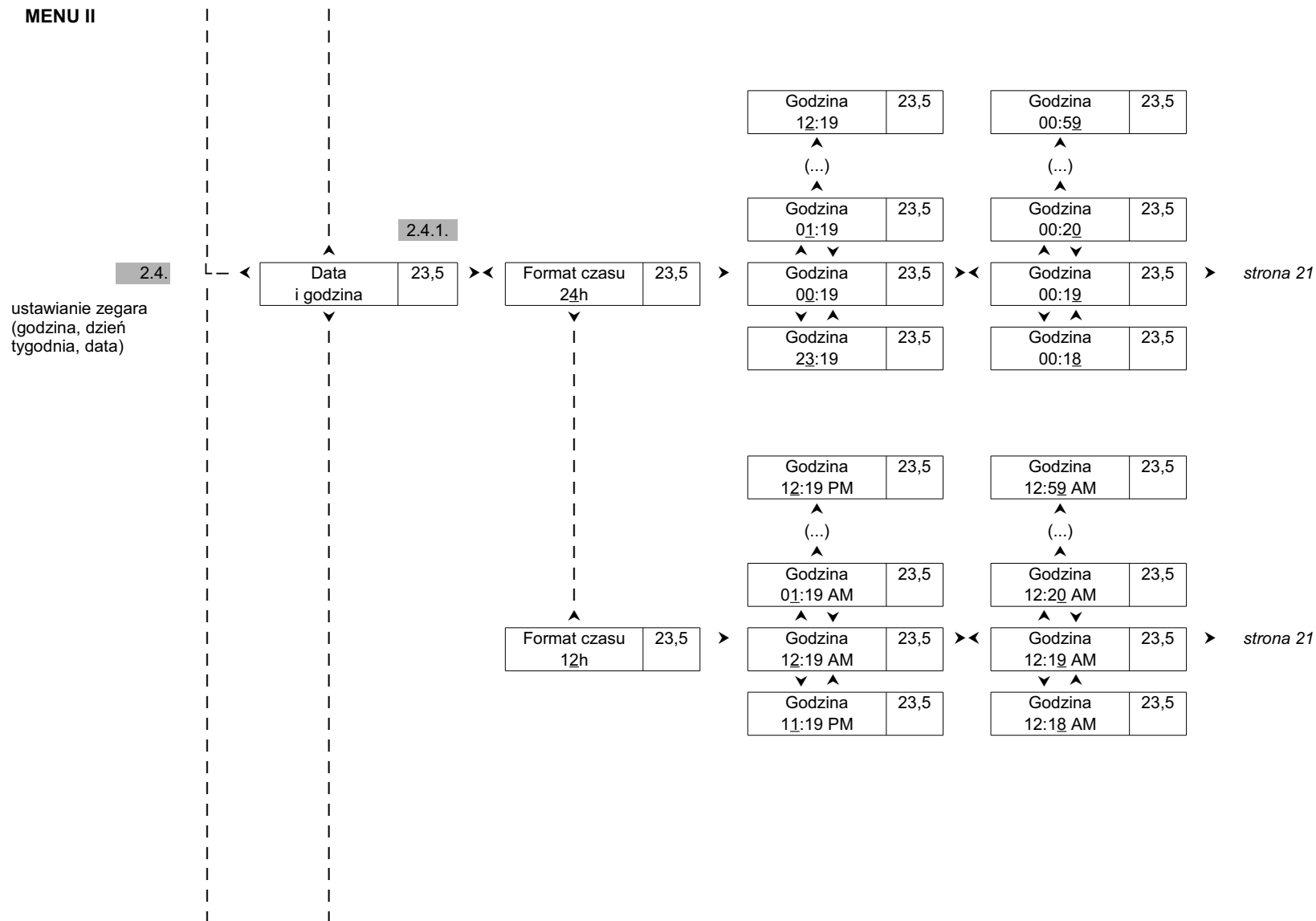

MENU II

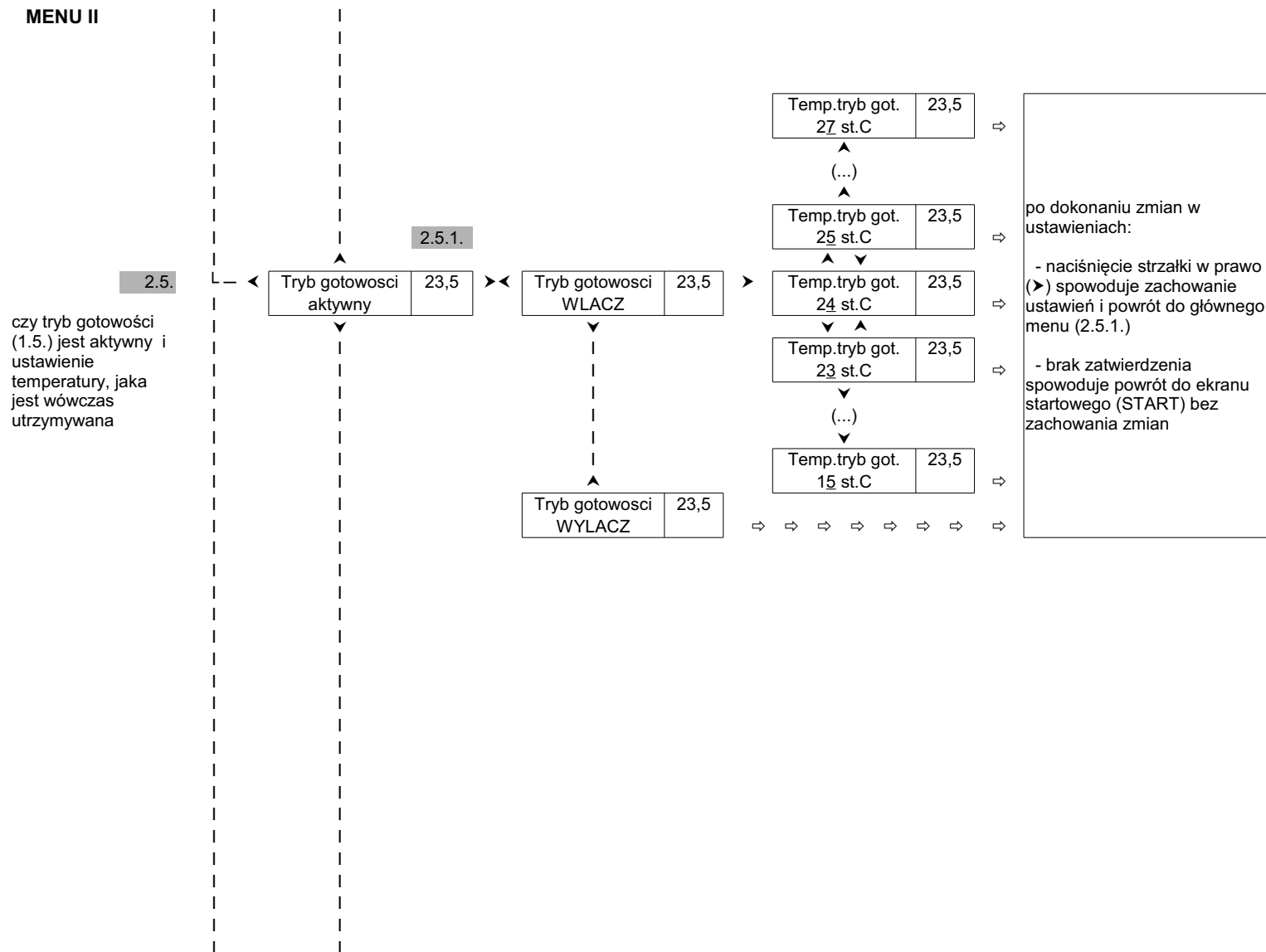

MENU II

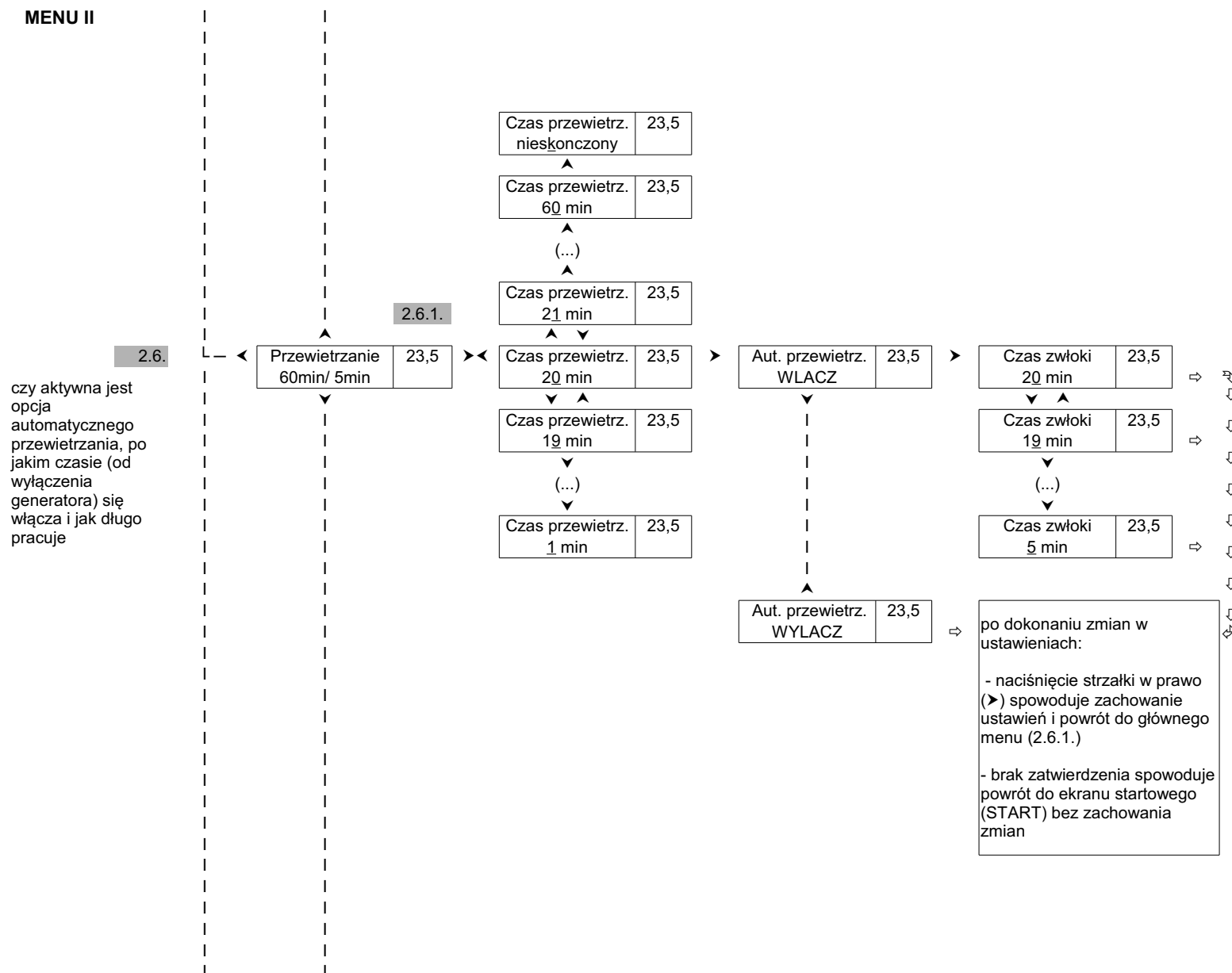

czy aktywna jest opcja automatycznego przewietrzania, po jakim czasie (od wyłączenia generatora) się włącza i jak długo pracuje

po dokonaniu zmian w ustawieniach:
 - naciśnięcie strzałki w prawo (➤) spowoduje zachowanie ustawień i powrót do głównego menu (2.6.1.)
 - brak zatwierdzenia spowoduje powrót do ekranu startowego (START) bez zachowania zmian

MENU II

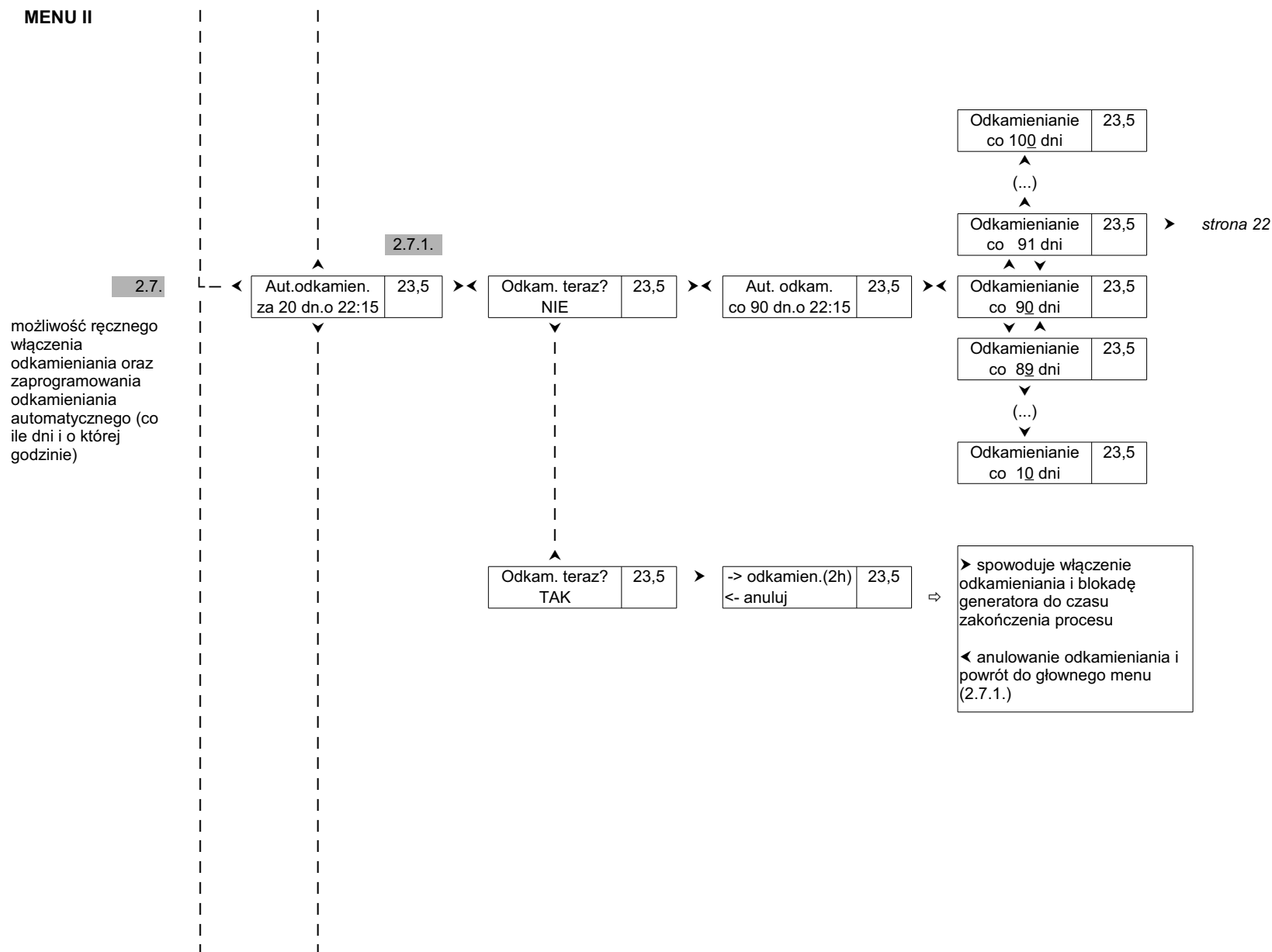

MENU II

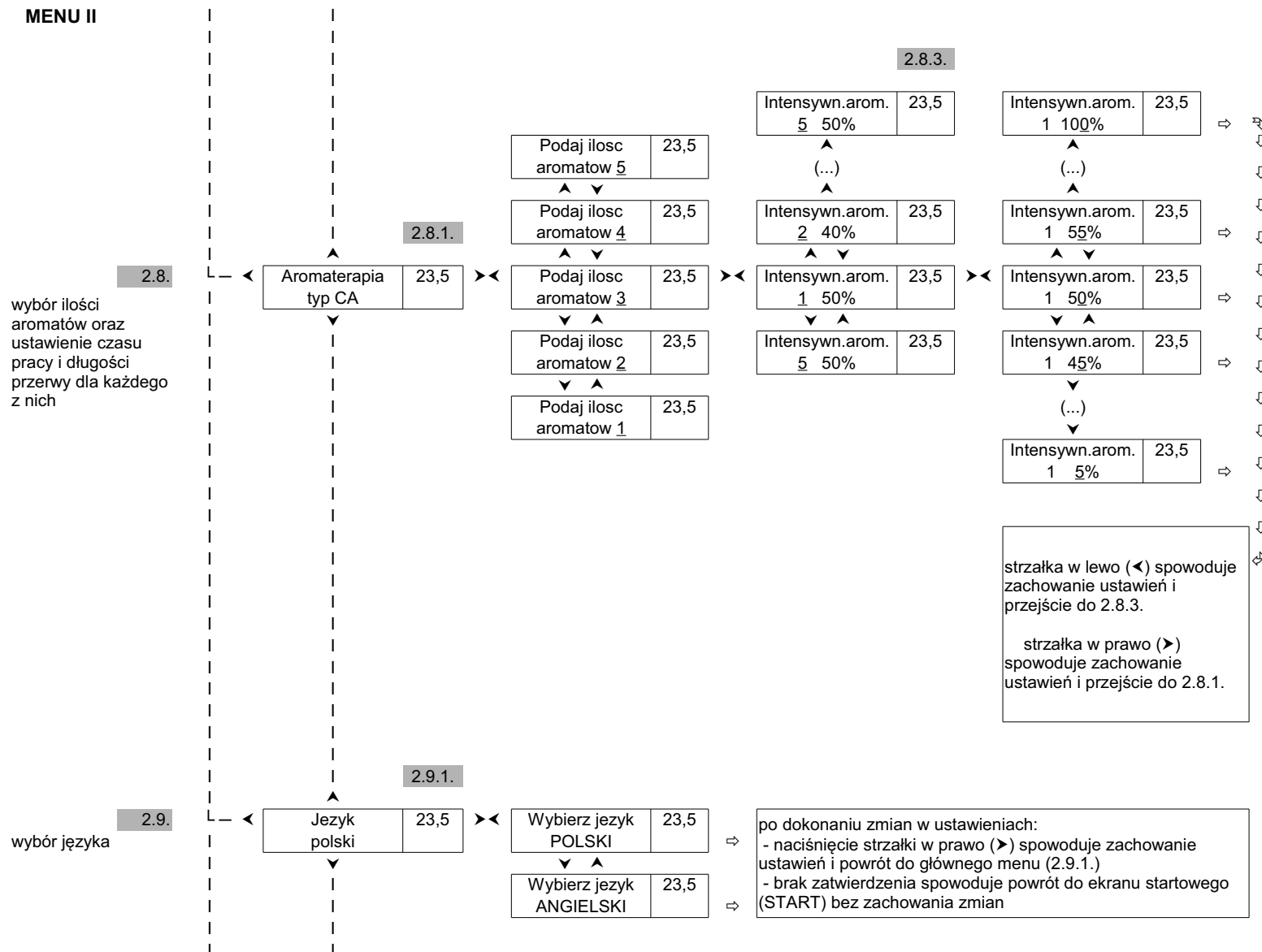

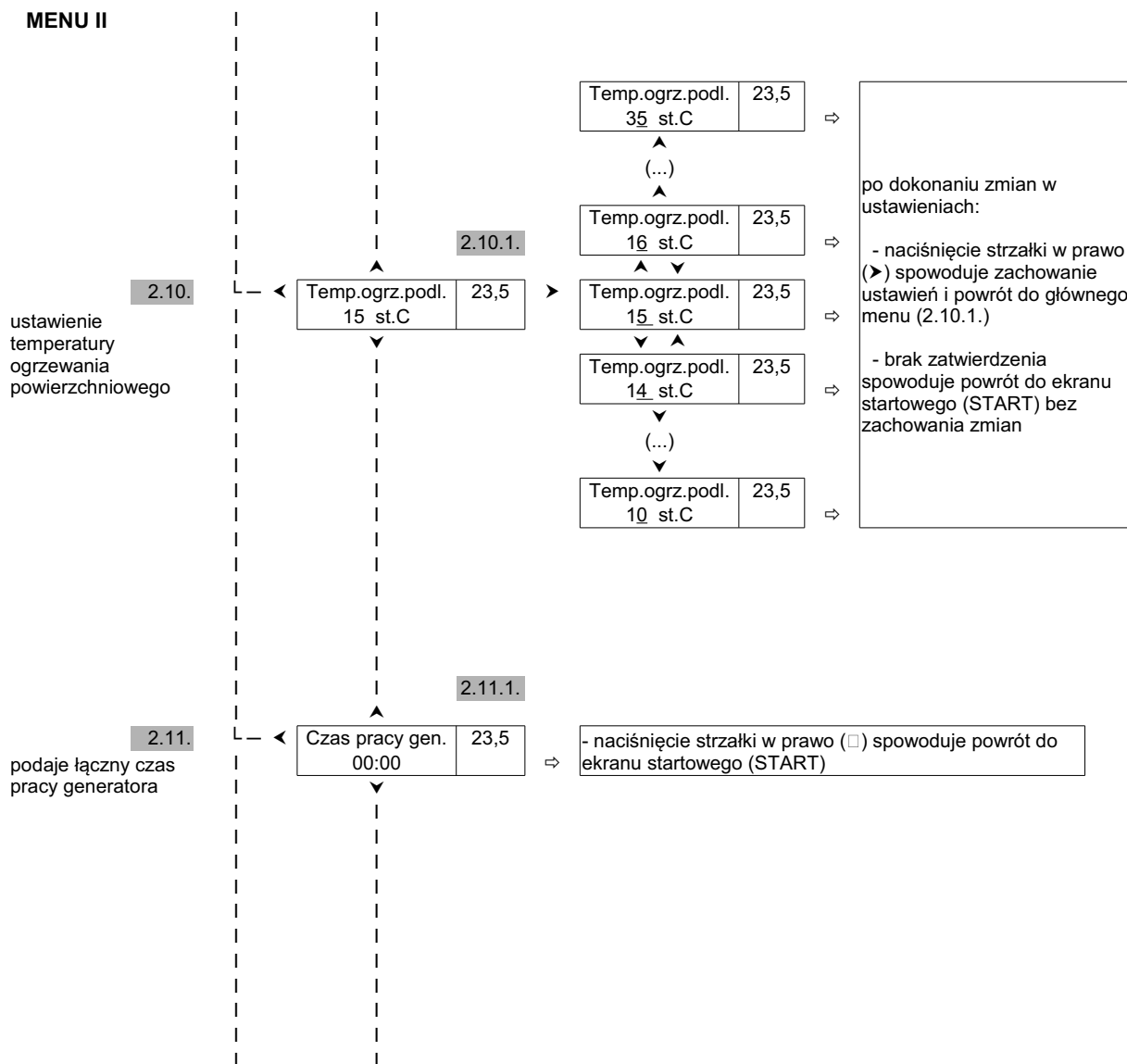

MENU II

2.12.
ustawienia godziny
włączenia i
wyłączenia
generatora dla
każdego dnia
tygodnia

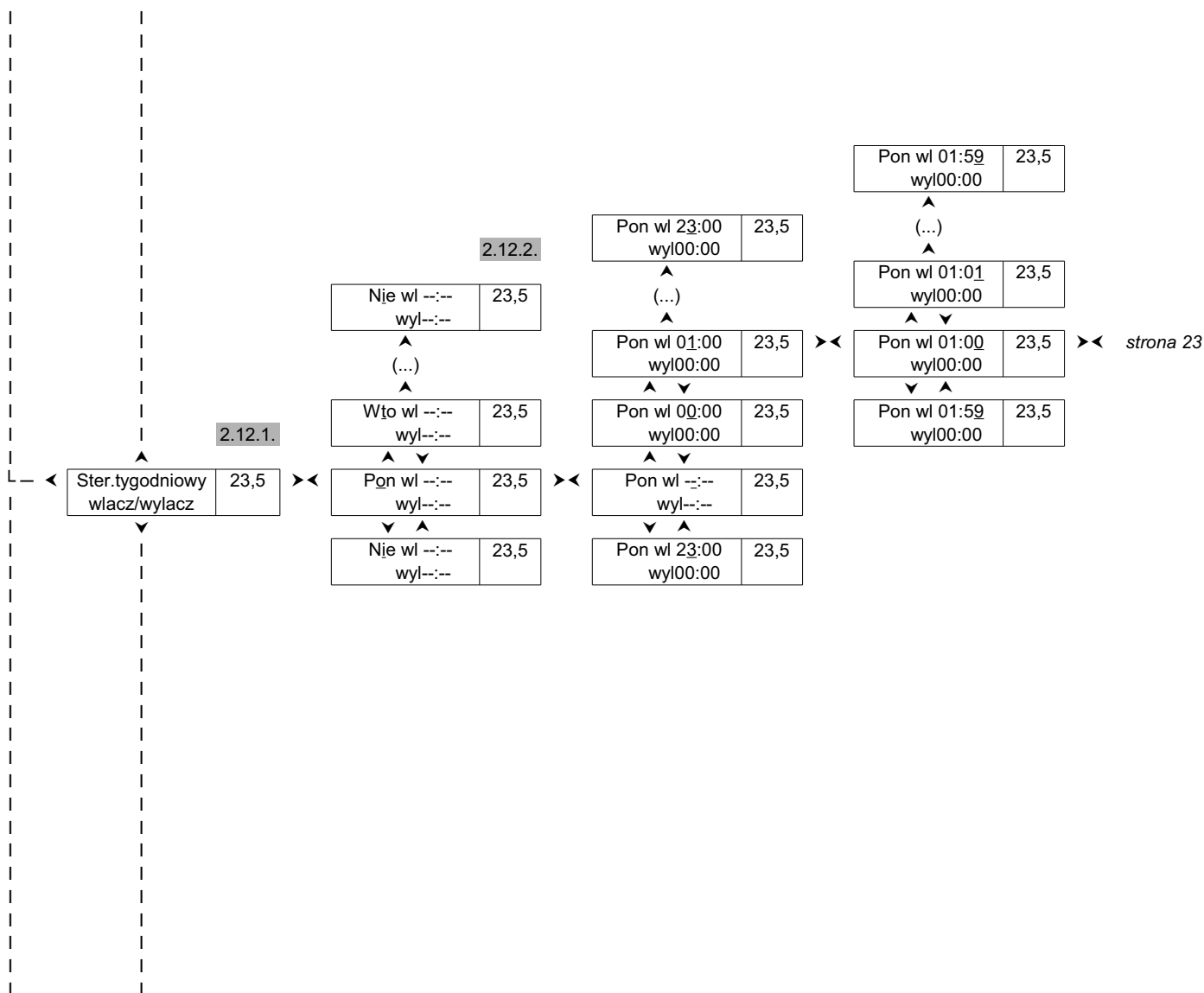

MENU II

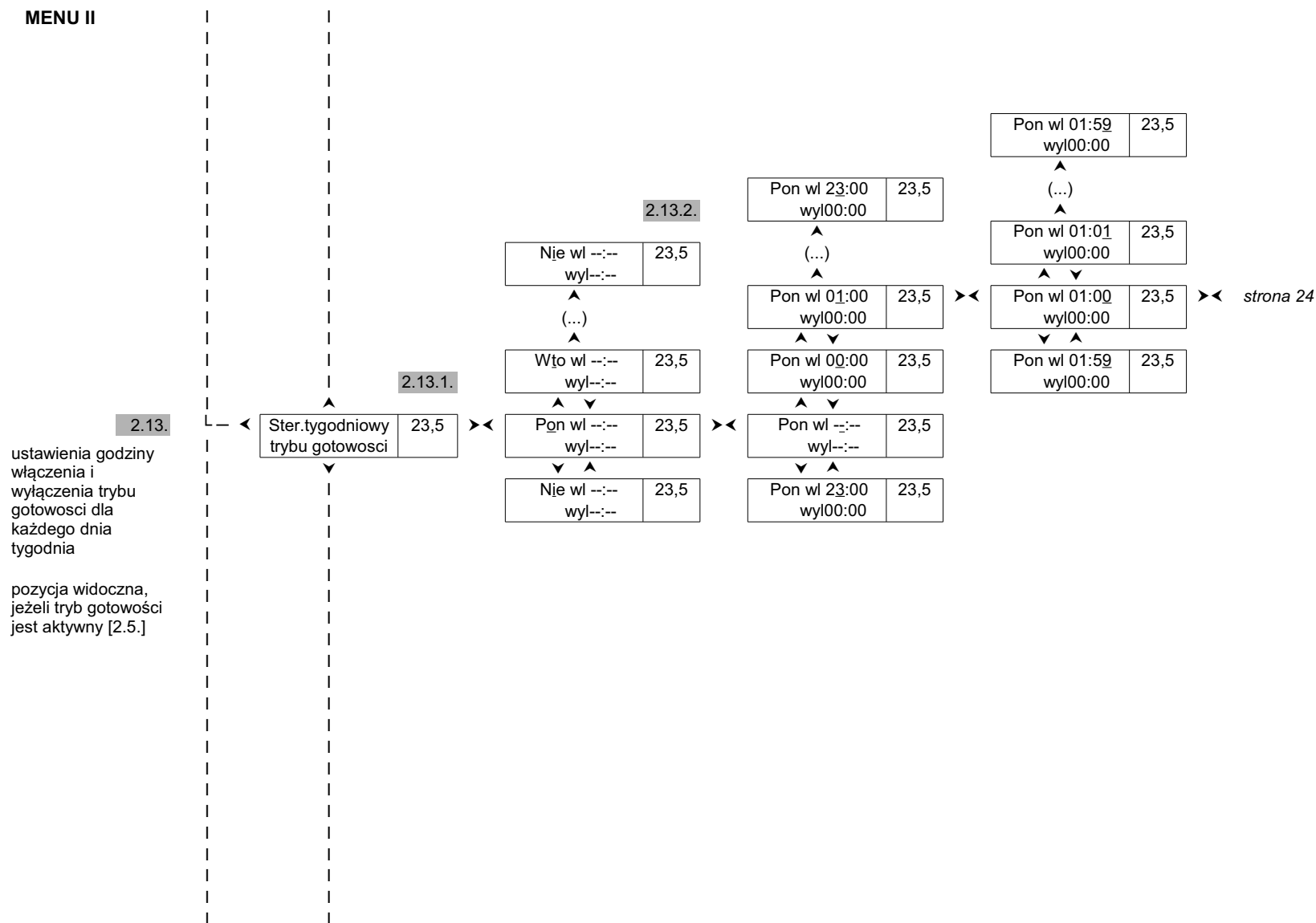

MENU II

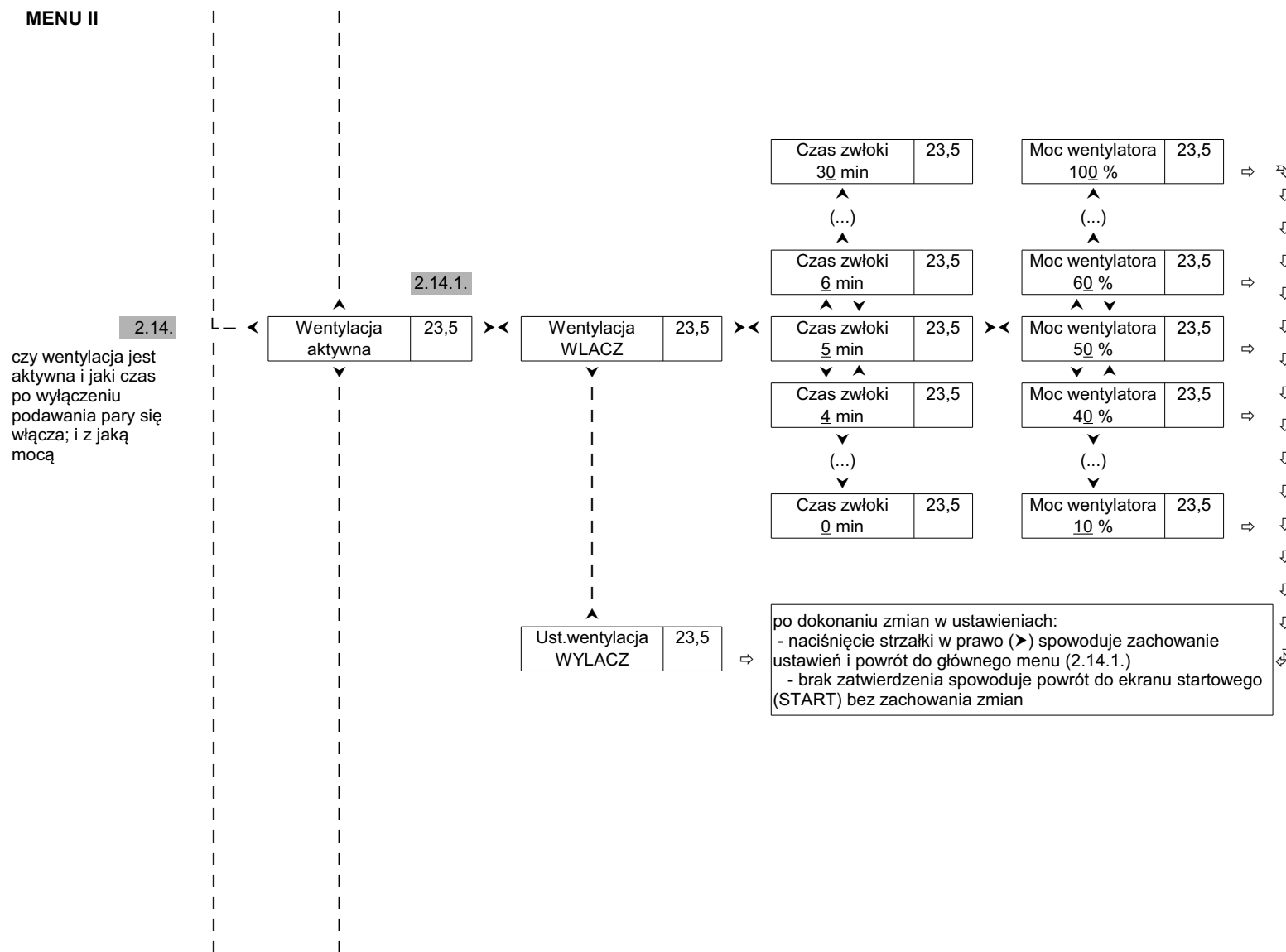

MENU II

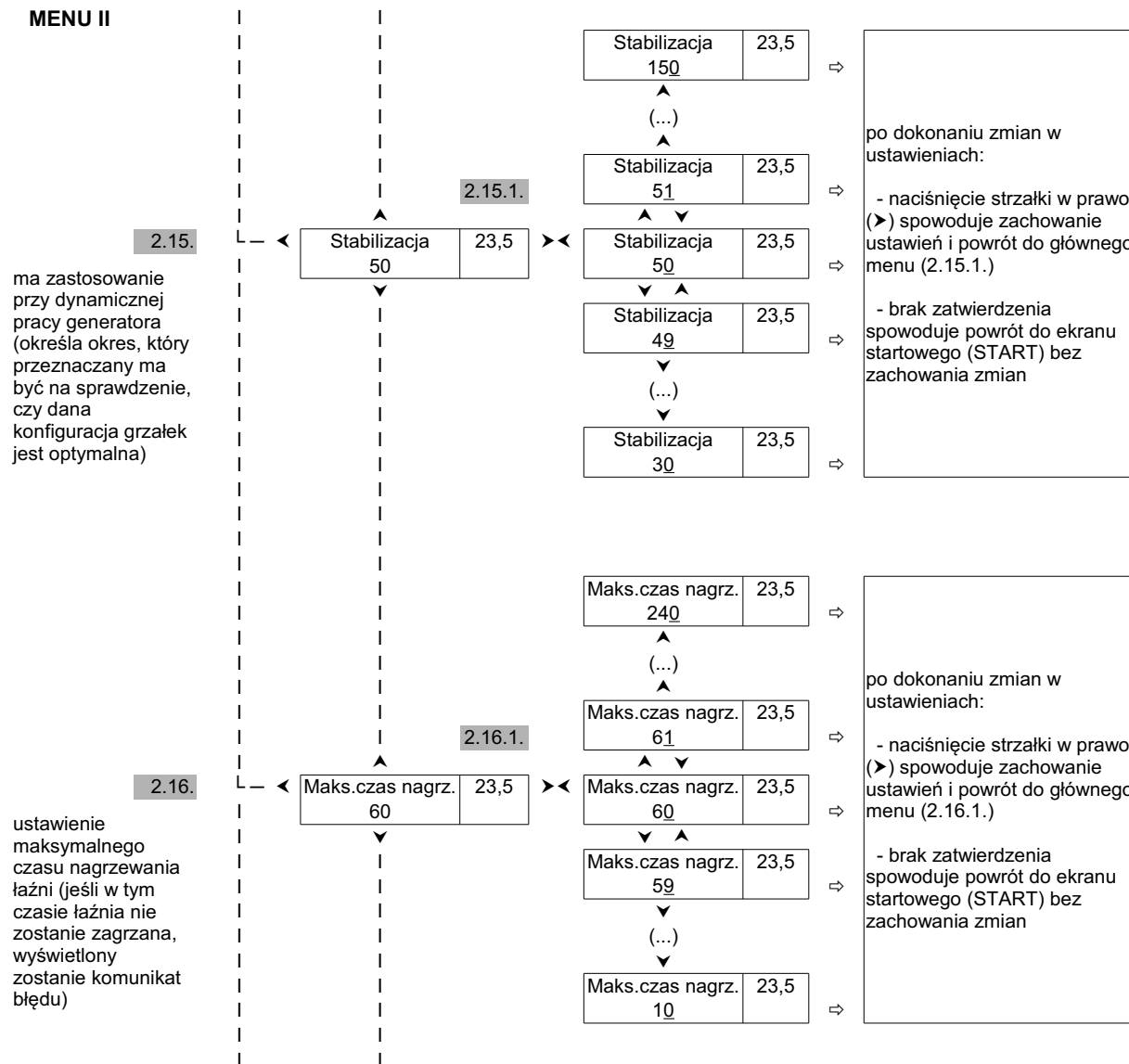

SCHEMAT OBSŁUGI STEROWNIKA CS-130

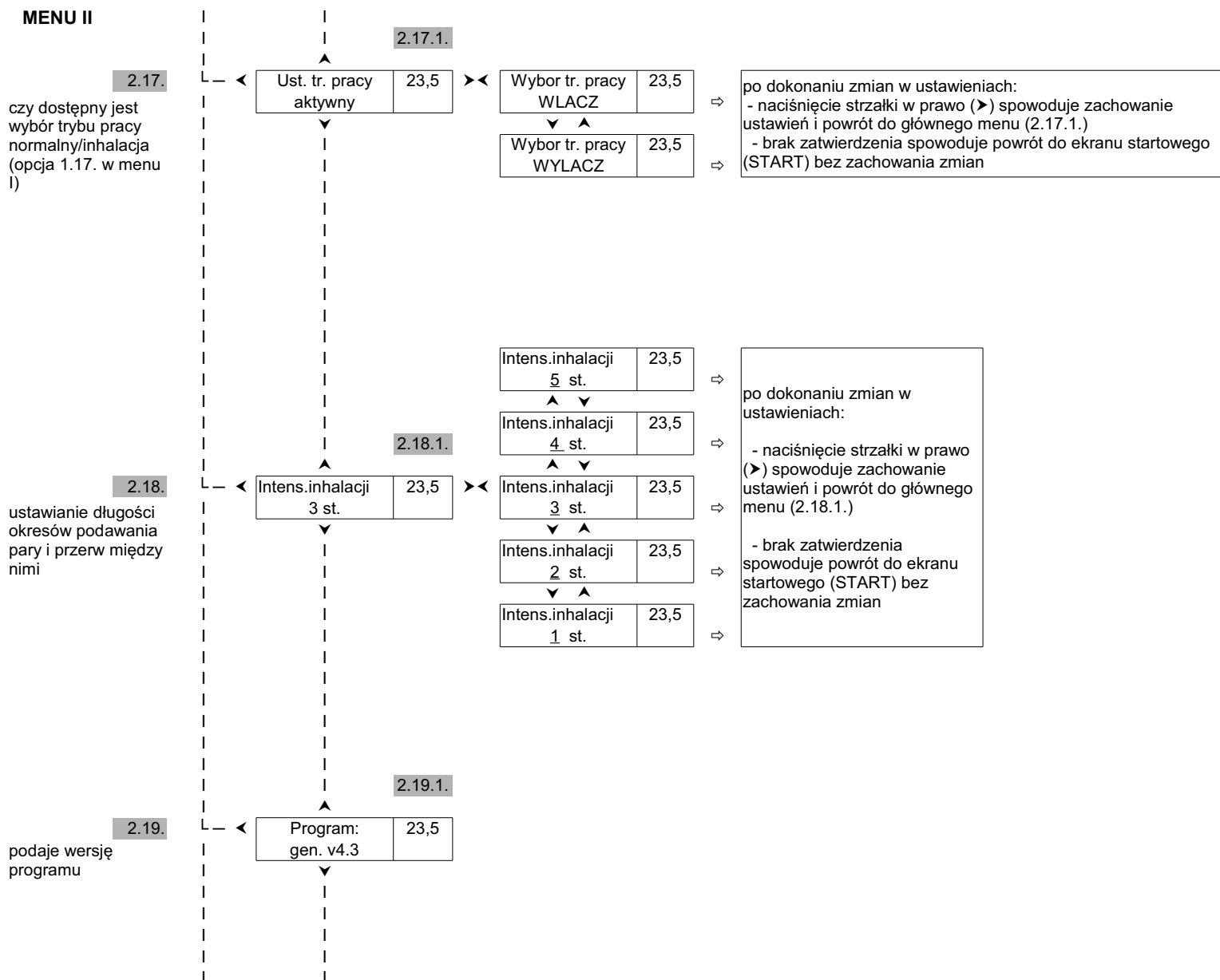

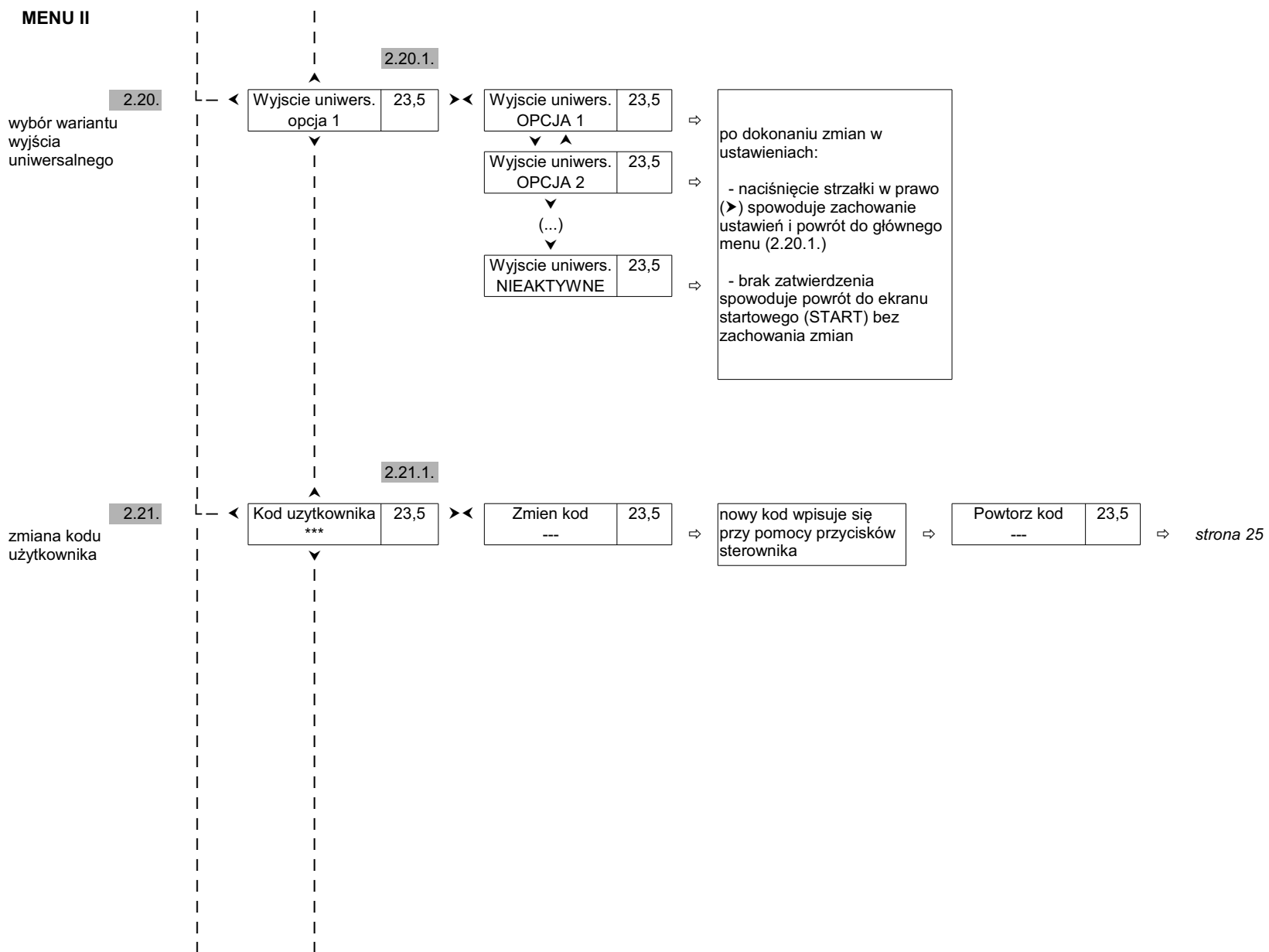

SCHEMAT OBSŁUGI STEROWNIKA CS-130

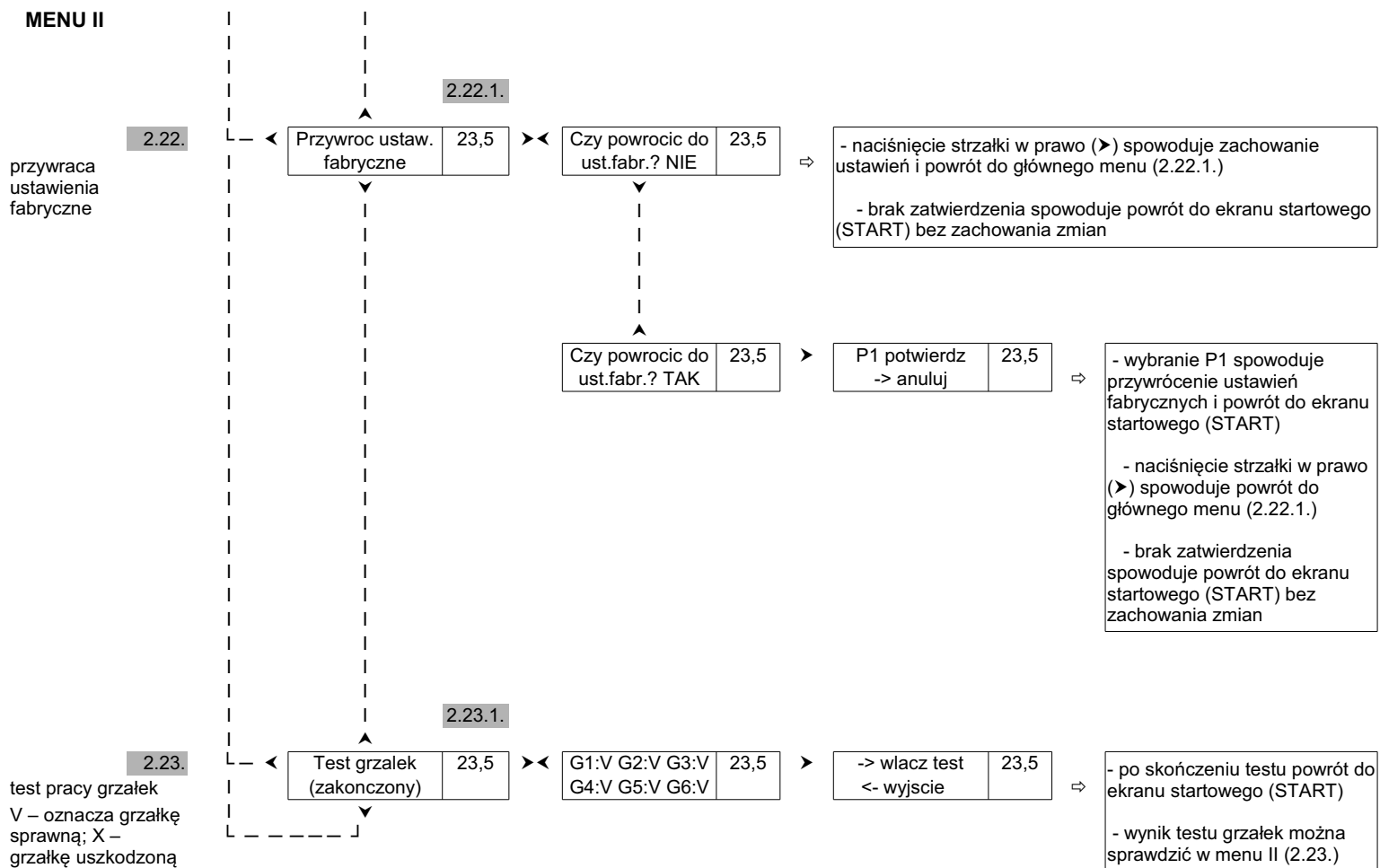

2.4. c.d.

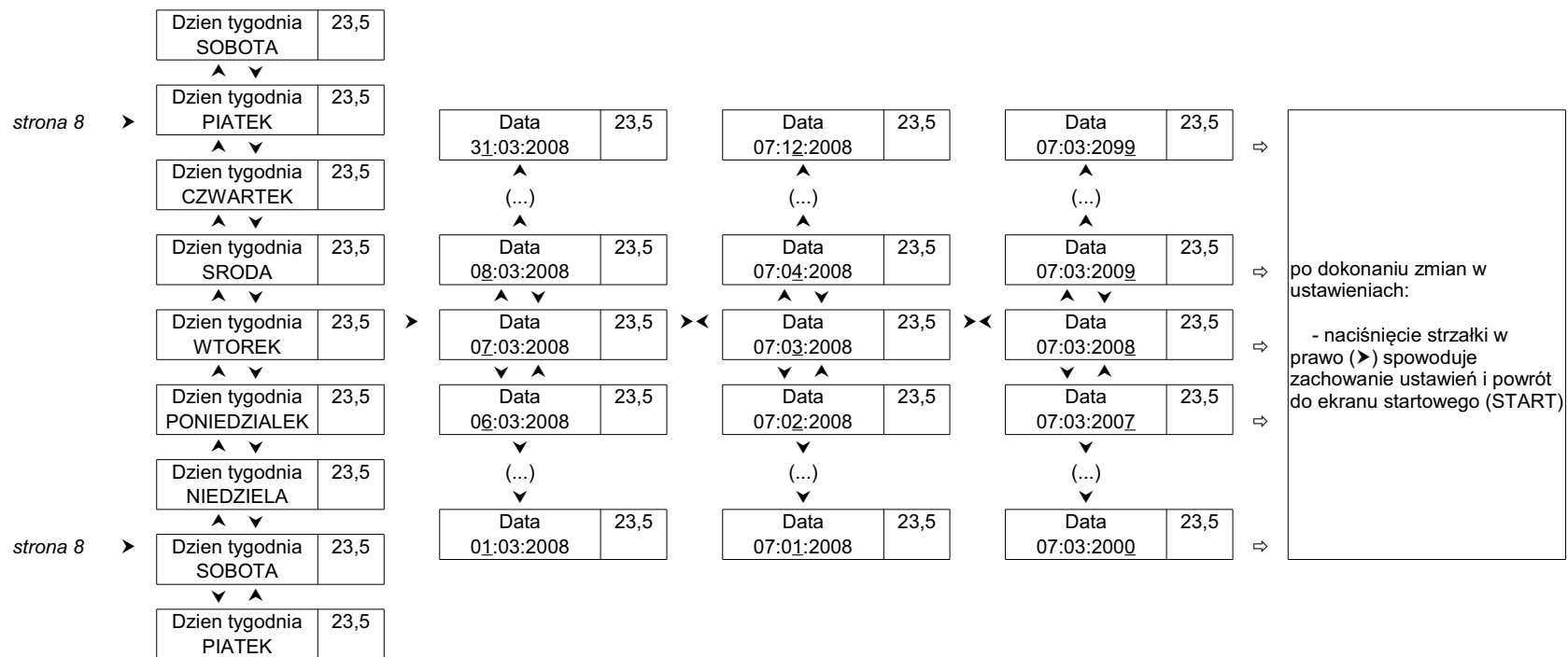

SCHEMAT OBSŁUGI STEROWNIKA CS-130

2.7. c.d.

strona 11

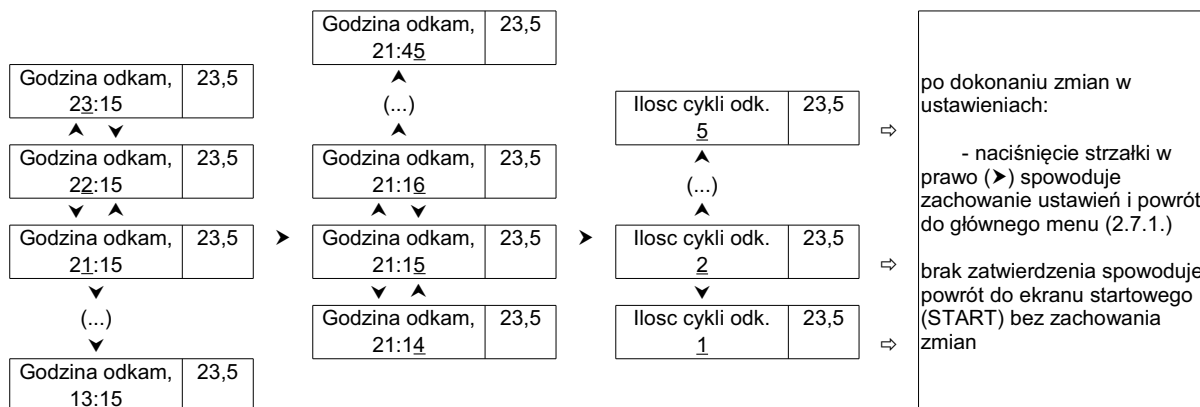

2.12. c.d.

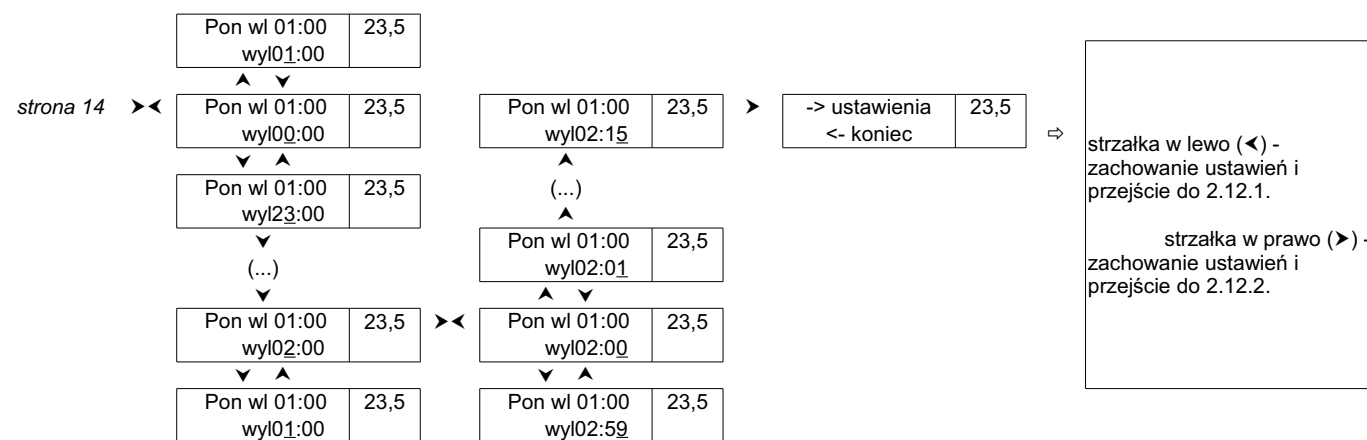

2.13. c.d.

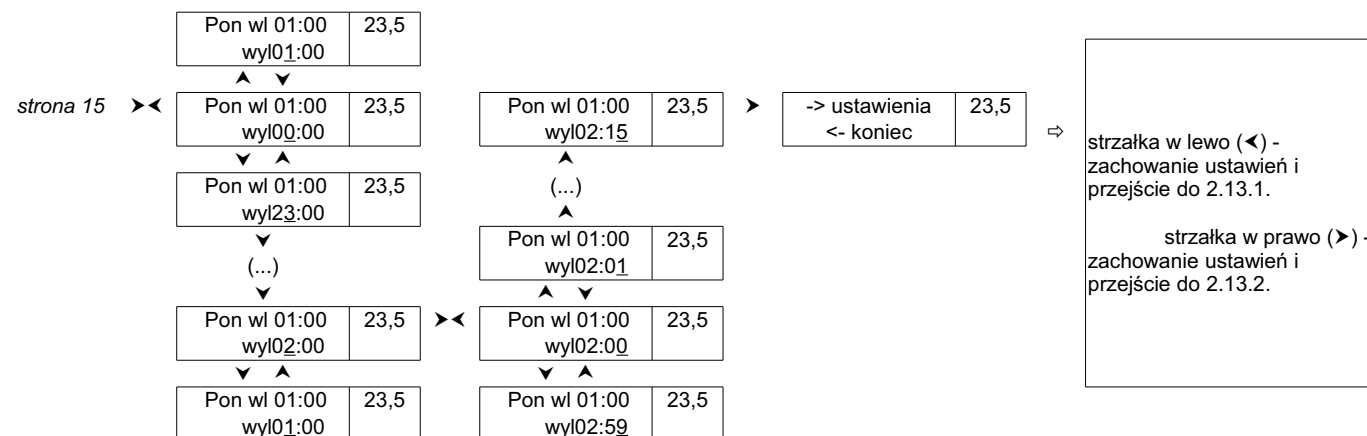

2.21. c.d.

